

Extraktor NTW 1515



LEMA makes the world go clean

Bezpečnost

Stanovený účel použití

Toto zařízení je určeno k čištění kobereců a tvrdých povrchů. Každé použití stroje mimo uvedený postup je nedovolené. Výrobce neručí za škody, vyplývající z nedovoleného použití stroje, riziko nese sám uživatel. Ke vhodnému používání patří také dodržování předepsaných provozních, údržbových a opravárenských návodů a nařízení.

Nařízení o provozu, obsluze a opravě

Zařízení smí být používáno, obsluhováno a opravováno jen osobami proškolenými, obeznamenými s návodem k obsluze a seznámenými s příslušnými všeobecně uznávanými předpisy bezpečnosti a ochrany zdraví při práci. Svévolné změny prováděné na stroji vyjímají výrobce i prodejce z odpovědnosti za následně vzniklé škody.

Zdroje nebezpečí



Je zakázáno vysávat hořlavé, výbušné, zdraví škodlivé či jinak nebezpečné přípravky nebo látky, neboť by mohlo dojít k ohrožení zdraví nejen obsluhy, ale i dalších osob.

Čistící stroj nikdy nepřemísťujte taháním za sací hadici, ale pouze uchopením za držadlo na hlavě stroje. Nedodržením tohoto pokynu může dojít ke vniknutí vody do motorové hlavy a poškození čističe.

Přípustný personál pro údržbu

Toto zařízení smí být opravováno a udržováno v provozu jen osobami, které mají potřebné odborné znalosti, schopnosti a vlastní zákonem předepsané oprávnění.

Záruka výrobku

Provozovatel byl výslovně poučen, že zařízení smí být používáno výhradně ke stanovenému a v tomto návodu popsánému účelu. Nedodržováním pokynů v návodu k obsluze zaniká nárok provozovatele na záruční plnění ze strany výrobce i prodejce zařízení.

Počínání si v nouzi

Vypnout síťový vypínač a síťovou zástrčku vytáhnout ze zásuvky.

Použití

NTW 1515 je speciální profesionální extraktor, určený k čištění koberec i tvrdých povrchů s možností použití čistícího prostředku. Je vhodný zejména pro komerční použití, k provádění úklidových prací např. v hotelech, restauracích, školách, nemocnicích, obchodech, kancelářích, podnicích.

Před použitím extraktoru se seznámte s tímto návodem k obsluze a dodržujte uvedené pokyny.

Popis extraktoru – základní vybavení

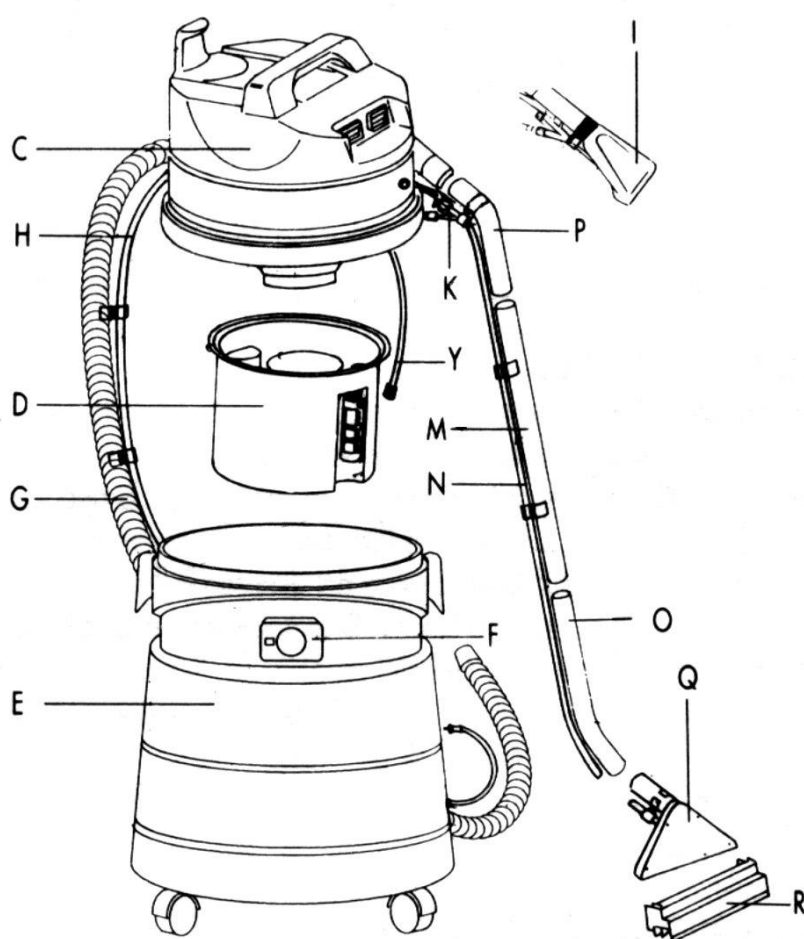

- C Hlava s motorem
- D Nádoba na čistící roztok s plovákem
- E Nádoba na nečistoty
- F Vstupní sací hrdlo
- G Sací hadice
- H Hadička na saponát
- I Hubice na čalounění
- K Dávkovací ventil saponátu
- M Sací trubice
- N Hadička na saponát
- O Nerezová zahnutá trubice
- P Plastové koleno
- Q Hubice na koberec
- R Nástavec na tvrdé povrchy
- Y Hadička pro přisávání saponátu

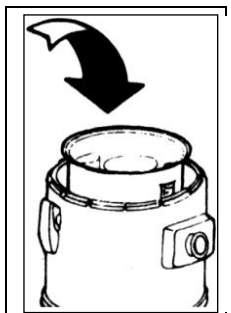

Vložte nádobu na saponát s plovákem **(D)**.

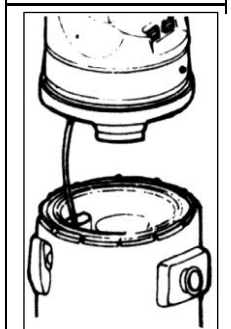

Hlavu čerpadla **(C)** nasadte na nádobu **(E)** a hadičku pro přísávání saponátu **(Y)** vsuňte do vpravo umístěného otvoru. Hlavu zajistěte postranními úchyty.

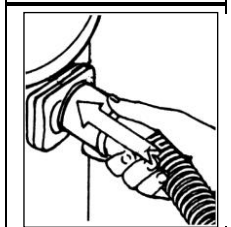

Sací hadici **(G)** vsuňte do otvoru sacího hrdla **(F)**.

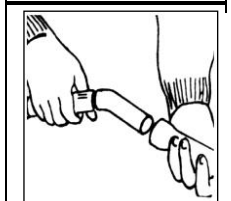

Spojte plastové koleno **(P)**, nerezovou sací trubici **(M)**, zahnutou trubici **(O)** a nasuňte na druhý konec sací hadice **(G)**.

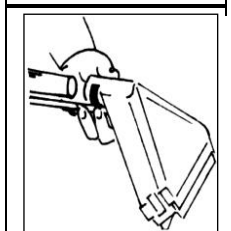

Na zahnutou trubici **(O)** nasadte hubici na koberce **(Q)**. Pokud budete chtít vysávat tekutiny přímo z podlahy, na hubici nasadte nástavec na tvrdé povrchy **(R)**.

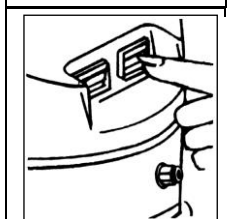

Síťovou zástrčku vsuňte do zásuvky a vysavač aktivujte stisknutím červeného spínače. **Zelený vypínač čerpadla nezapínejte!**

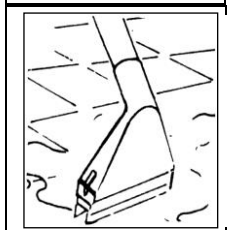

Příklad použití příslušenství na mokro

Extrakční čištění

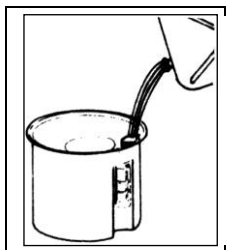

Do nádoby na saponát **(D)** nalijte vhodný čisticí přípravek.

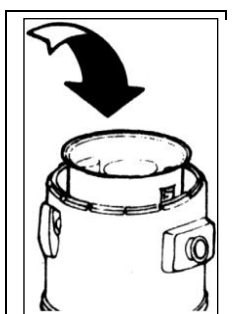

Nádobu na saponát **(D)** vložte do nádoby na nečistoty **(E)**.

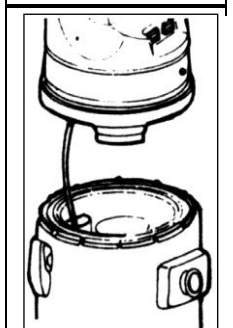

Hlavu čerpadla **(C)** nasadte na nádobu **(E)** a hadičku pro přísávání saponátu **(Y)** vsuňte do vpravo umístěného otvoru. Hlavu zajistěte postranními úchyty.

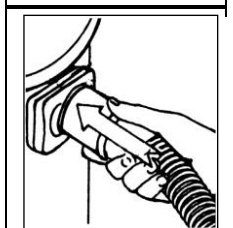

Sací hadici **(G)** vsuňte do otvoru sacího hrdla **(F)**.

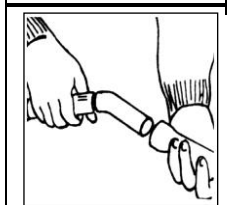

Spojte plastové koleno **(P)**, nerezovou sací trubici **(M)**, zahnutou trubici **(O)** a nasuňte na druhý konec sací hadice **(G)**.

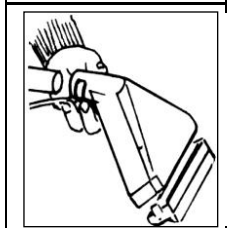

Na zahnutou trubici **(O)** nasadte hubici na koberce **(Q)**. Pokud budete chtít vysávat tekutiny přímo z podlahy, na hubici nasadte nástavec na tvrdé povrchy **(R)**.

Extraktor NTW 1515 – uživatelská příručka



Symbol přeškrtnutého kontejneru znamená, že na území Evropské unie musí být produkt po ukončení jeho životnosti uložen do odděleného sběru. Toto nařízení se netýká pouze vašeho přístroje, ale i každého příslušenství, označeného tímto symbolem. Neodhazujte tyto produkty do netříděného komunálního odpadu.